

L'ORÉAL
PARIS
PROFESSIONNEL

&

ROWENTA
SALON



Steam
pod

www.lorealprofessionnel.com
www.rowenta.com

LP7000 / 40-11

SOMMAIRE

FR	FRENCH - FRANCAIS	4
EN	ENGLISH	11
ES	SPANISH - ESPAÑOL	18
DE	GERMAN - DEUTSCH	25
IT	ITALIAN - ITALIANO	32
PT	PORTUGUESE - PORTUGUÊS	39
NL	DUTCH - NEDERLANDSE	46
GR	GREEK - ΕΛΛΗΝΙΚΗ	53
SV	SWEDISH - SVENSKA	60
DA	DANISH - DANSK	67
NO	NORWEGIAN - NORSK	74
FI	FINNISH - SUOMEN	81
ET	ESTONIA - EESTIS	88
LT	LITHUANIAN - LIETUVOS	95
LV	LATVIAN - LATVIJAS	102
TR	TURKISH - TÜRK	109
AR	ARAB - العربية	116
JP	JAPANESE - 日本	123
ZH hk	TRADITIONAL CHINESE - 繁體中文版	130
ZH si	SIMPLIFIED CHINESE - 中文简体	137
KR	KOREA - 한국	144

Steampod

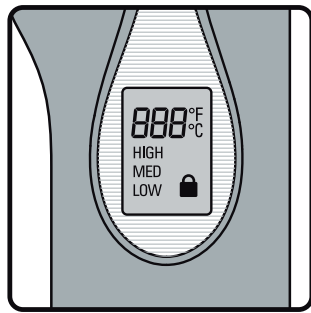
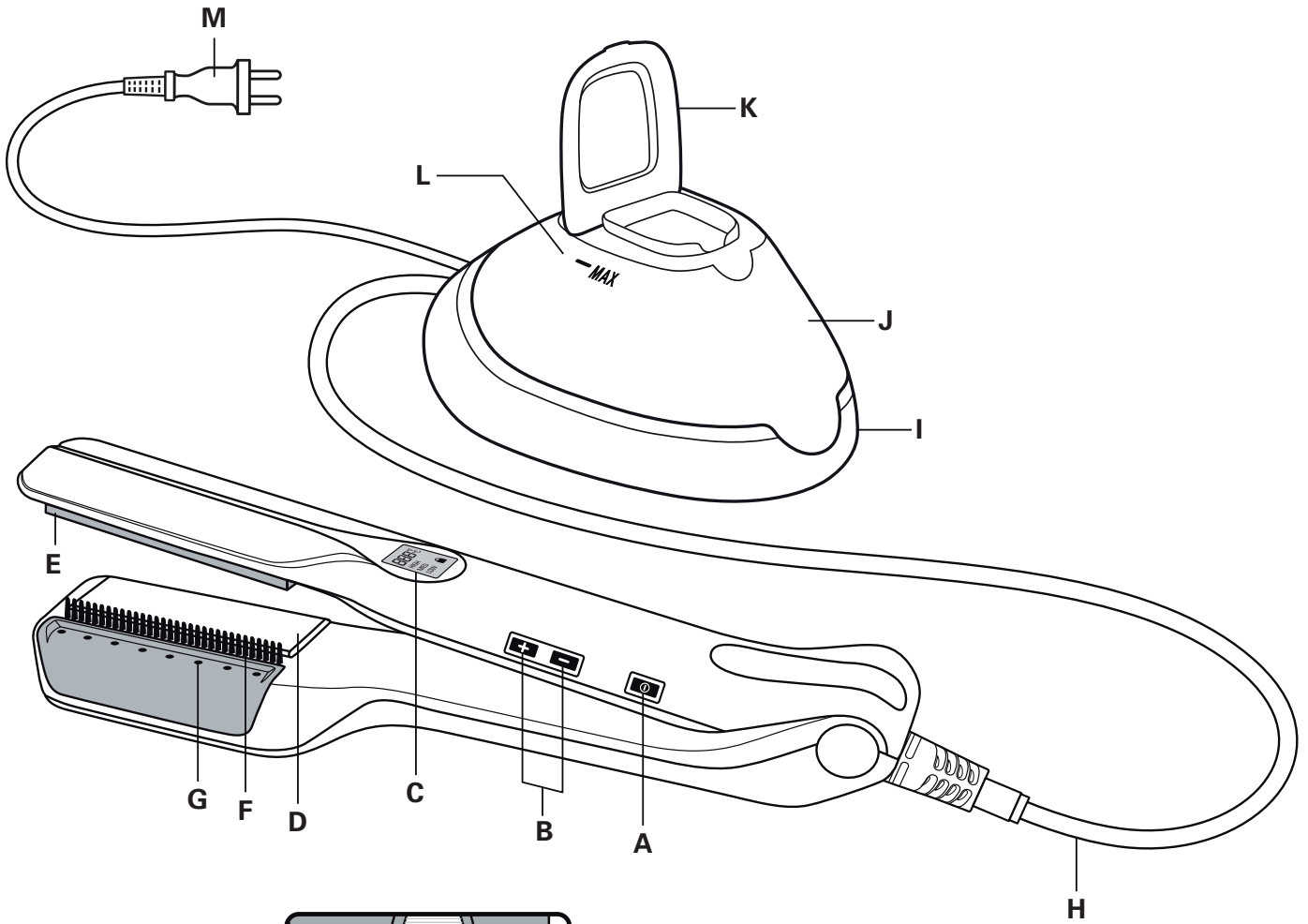

Pour la 1^{re} fois, deux marques à renommée internationale associent leur expertise et mettent au point un fer à lisser vapeur haute technologie : **Steampod**. Ce lisseur professionnel à très haut débit continu de vapeur, associé aux produits de soins capillaires Steampod, permet un lissage plus rapide, plus durable. Parfaitement lisses et brillants, les cheveux sont sublimes. S'utilise avec les produits Steampod.

Protégé par 8 brevets et issu de 5 ans de recherche cet appareil combine des plaques ultra performantes avec un très haut débit vapeur régulier et continu pour un résultat incomparable.

1. CONSEILS DE SECURITE

- Pour votre sécurité, cet appareil est conforme aux normes et réglementations applicables (Directives Basse Tension, Compatibilité Electromagnétique, Environnement...).
- Les accessoires de l'appareil deviennent très chauds pendant l'utilisation. Evitez le contact avec la peau. Assurez-vous que le cordon d'alimentation ne soit jamais en contact avec les parties chaudes de l'appareil.
- Vérifiez que la tension de votre installation électrique correspond à celle de votre appareil. Toute erreur de branchement peut causer des dommages irréversibles non couverts par la garantie.
- Pour assurer une protection complémentaire, l'installation, dans le circuit électrique alimentant la salle de bain, d'un dispositif à courant différentiel résiduel (DDR) de courant différentiel de fonctionnement assigné n'excédant pas 30 mA, est conseillée. Demandez conseil à votre installateur.
- L'installation de l'appareil et son utilisation doit toutefois être conforme aux normes en vigueur dans votre pays.
- **MISE EN GARDE** : Ne pas utiliser cet appareil près des baignoires, des douches, des lavabos ou autres récipients contenant de l'eau.
- Lorsque l'appareil est utilisé dans une salle de bains, débranchez le après usage car la proximité de l'eau peut présenter un danger même lorsque l'appareil est arrêté.
- Cet appareil n'est pas prévu pour être utilisé par des personnes (y compris les enfants) dont les capacités physiques, sensorielles ou mentales sont réduites, ou des personnes dénuées d'expérience ou de connaissance, sauf si elles ont pu bénéficier, par l'intermédiaire d'une personne responsable de leur sécurité, d'une surveillance ou d'instructions préalables concernant l'utilisation de l'appareil. Il convient de surveiller les enfants pour s'assurer qu'ils ne jouent pas avec l'appareil.
- Si le câble d'alimentation est endommagé, il doit être remplacé par le fabricant, son service après vente ou des personnes de qualification similaire afin d'éviter un danger.
- N'utilisez pas votre appareil et contactez un Centre Service Agréé si : votre appareil est tombé, s'il ne fonctionne pas normalement.
- L'appareil doit être débranché : avant le nettoyage et l'entretien, en cas d'anomalie de fonctionnement, dès que vous avez terminé de l'utiliser.
- Ne pas utiliser si le cordon est endommagé.
- Ne pas immerger ni passer sous l'eau, même pour le nettoyage.
- Ne pas tenir avec les mains humides.
- Ne pas tenir par le boîtier qui est chaud, mais par la poignée.
- Ne pas débrancher en tirant sur le cordon, mais en tirant par la prise.
- Ne pas utiliser de prolongateur électrique.
- Ne pas nettoyer avec des produits abrasifs ou corrosifs.
- Ne pas utiliser par température inférieure à 0 °C et supérieure à 35 °C.
- Ne pas marcher sur le cordon vapeur.
- Ne pas faire de nœud ou attacher le cordon vapeur pendant l'utilisation.



2. DESCRIPTION GENERALE

- A. Bouton on/off
- B. Boutons +/- pour diminuer / augmenter la température
- C. Ecran digital
- D. Plaques lissantes
- E. Plaque mobile
- F. Peigne amovible
- G. Sortie vapeur
- H. Cordon vapeur
- I. Base
- J. Réservoir d'eau amovible
- K. Trappe de remplissage
- L. Niveau maximum de remplissage
- M. Cordon d'alimentation

3. AVANT DE COMMENCER

FONCTIONNEMENT

1) réservoir :

Démontage et remplissage du réservoir : Ne pas remplir directement le réservoir lorsque celui-ci est placé sur sa base.

Avant tout remplissage, déboîter le réservoir de la base (translation horizontale), soulever la trappe de remplissage et remplir le réservoir jusqu'au niveau max.

Repositionner le réservoir sur sa base (translation horizontale) **jusqu'au clic.**

IMPORTANT : Ne pas utiliser d'additif dans le réservoir

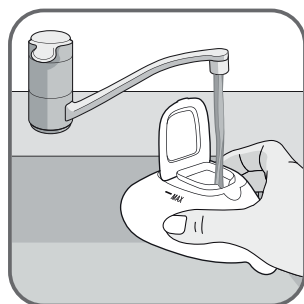
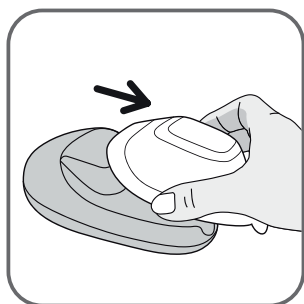

Quelle eau utiliser ?

L'appareil s'utilise avec de l'eau du robinet. Tester votre eau avec le papier duresité fourni avec votre appareil**.

Si la duresité dépasse 9°F, utilisez l'eau déminéralisée du commerce.

N'utilisez jamais d'eau contenant des additifs (amidon, parfum, substances aromatiques, adoucissant, etc.), ni de l'eau de batterie ou de condensation (par exemple l'eau des sècheurs à linge, l'eau des réfrigérateurs, l'eau des climatiseurs, l'eau de pluie).

Elles contiennent des déchets organiques ou des éléments minéraux qui se concentrent sous l'effet de la chaleur et provoquent des crachements, des coulures brunes ou un vieillissement prématuré de votre appareil.

Si il n'y a plus d'eau :

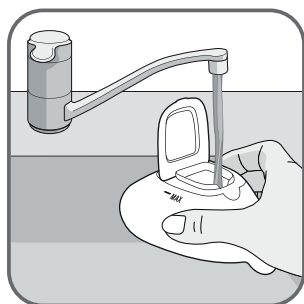
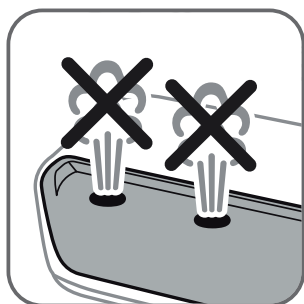

**



Pendant l'utilisation vous devez voir la vapeur sortir et entendre le bruit de la vapeur.

Si vous ne voyez plus de vapeur et si vous n'entendez plus le bruit de la vapeur cela signifie que le réservoir doit être rempli. Dans ce cas, lors du remplissage il faudra attendre environ 1 minute 30 avant que la vapeur ne sorte de nouveau de l'appareil.

ATTENTION : Utilisation du réservoir à plat. Votre appareil est muni de ventouses sous le réservoir pour le maintenir à plat pendant l'utilisation. Positionner le réservoir sur une surface stable et plane. Ne pas suspendre le réservoir par le cordon pendant l'utilisation.

4. MISE EN SERVICE

1^{ère} UTILISATION

1) Branchez l'appareil.

Pour mettre en route votre appareil : appuyez longuement sur le bouton **on/off**.

L'écran LCD s'allume alors automatiquement.

2) Sélectionnez la température idéale pour le type de cheveux traités à l'aide des boutons + et - :

appuyer sur le bouton - pour diminuer la température ou sur le bouton + pour l'augmenter.

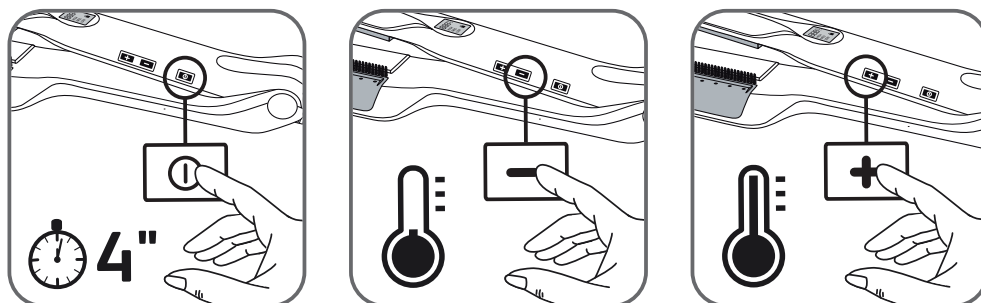

- Un délai de 1 minute 30 est nécessaire pour la mise en chauffe.

La valeur de la température clignote pendant cette période de chauffe.

- 5 plages de température sont à votre disposition : 170-180-190-200-210°C (330-350-370-390-410° F).

- Nous vous conseillons des suivre les recommandations suivantes :

Type de cheveux	Normaux	Sensibilisés	Très sensibilisés
Cheveux fins	200°C – 390°F / 1 à 2 passages	190°C – 370°F / 1 à 2 passages	180°C – 350°F / 1 à 2 passages
Cheveux normaux	210°C - 410°F / 1 à 2 passages	200°C – 390°F / 1 à 2 passages	190°C – 370°F / 1 à 2 passages
Cheveux épais	210°C - 410°F / 1 à 2 passages	200°C – 390°F / 2 passages	200°C – 390°F / 2 passages

- Lorsque la valeur de la température s'arrête et devient fixe, cela signifie que la température choisie est atteinte.

- Au bout de 5 secondes, l'appareil se met en mode **LOCK AUTO** (présence d'un symbole cadenas sur le cadran).

Ce mode permet d'éviter toute erreur de manipulation (appuis involontaires sur les boutons + /- pendant utilisation).

- Si vous souhaitez modifier la température de votre appareil, il vous faudra le déverrouiller :

appuyez à nouveau pendant quelques secondes sur le bouton + ou le bouton -. Votre réglage se déverrouille, le cadenas disparaît de l'écran.



A tout moment vous pouvez sortir du réglage en faisant un appui long sur les touches - ou +.

A la toute première mise en route, gardez la pince fermée dans la main jusqu'à l'arrivée de la vapeur (le délai nécessaire pour l'obtention de la vapeur lors de cette première mise en route est d'environ 1 minute 30).

3) Commencez le lissage en passant une ou deux fois sur la mèche, selon le type de cheveux (cf tableau ci-dessus).
Le mouvement doit être lent pour que la vapeur puisse bien se diffuser au cœur de la mèche.

5. COMMENT PROCEDER

L'appareil est muni d'une plaque mobile pour une meilleur efficacité de lissage.

1) Sens d'utilisation.

• L'appareil doit être utilisé dans le sens des flèches (**peigne toujours situé en bas**) afin que la mèche de cheveux soit exposée à la vapeur **avant** d'être lissée entre les plaques.

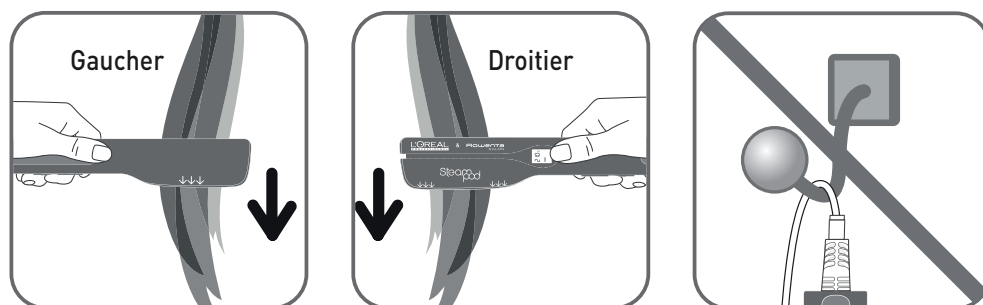

• Serrez fermement les cheveux entre les plaques ; La diffusion de vapeur se déclenche automatiquement lors de la fermeture des pinces. Faites glisser l'appareil **lentement**, de la racine à la pointe des cheveux **pour que la vapeur puisse bien se diffuser au cœur de la mèche.**

• **Ne pas suspendre le lisseur par son cordon vapeur.**

• A chaque application du Steampod il est vivement recommandé d'utiliser le soin adapté pour un résultat optimal.

2) Geste lissage avec soin.

• **Protocole d'application étape par étape :**

- 1 Shampoing
- 2 Appliquer le soin à rincer adapté
- 3 Rincer et Démêler
- 4 Essorez les cheveux
- 5 Sur cheveux essorés, appliquer et malaxer le soin Steampod adapté sur les longueurs et pointes
- 6 Démêler
- 7 Sécher
- 8 A l'aide d'un peigne prélever une mèche fine (voile) de quelques centimètres de largeur, peignez-la puis placez-la entre les plaques.

6. MODE ECONOMIE D'ENERGIE

L'appareil se met en veille au bout de 1h00 sans manipulation. Pour le réinitialiser, appuyez longuement sur le bouton **on/off**.

7. ENTRETIEN

Attention : toujours débrancher l'appareil et le laisser refroidir avant de le nettoyer.

Pour nettoyer l'appareil : passez un chiffon humide et sécher avec un chiffon sec.

Vous pouvez nettoyer les plaques uniquement à l'aide d'un chiffon imbibé d'alcool ménager.

Ne pas utiliser de tampon abrasif.

ATTENTION : pour des raisons d'hygiène et pour éviter les risques des renversement de l'eau lors du rangement, veillez à bien vider le réservoir (J) après utilisation.

Montage / Démontage / nettoyage du peigne.

Si vous souhaitez nettoyer le peigne, vous pouvez le démonter selon le schéma ci-dessous.

Attention, le démontage doit s'effectuer à froid afin d'éviter tout risque de brûlure.

Le peigne peut être nettoyé avec de l'eau savonneuse. Vérifier que le peigne soit sec avant remontage sur l'appareil.

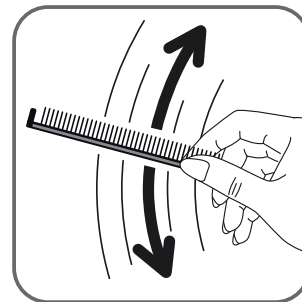
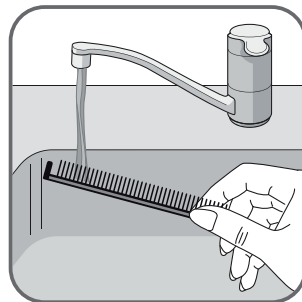
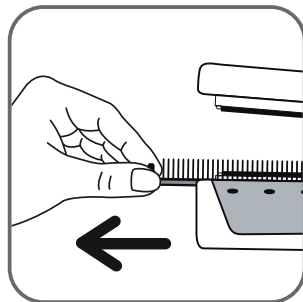

8. EN CAS DE PROBLEME

LES CHEVEUX NE SONT PAS CORRECTEMENT LISSES :

- Avez-vous utilisé l'appareil dans le bon sens ?
(voir paragraphe 5. **COMMENT PROCEDER, 1-sens d'utilisation**).
- Avez-vous sélectionné la bonne température ?
(voir le tableau sur les plages de températures)
- L'appareil fait-il de la vapeur ? NON
 - Avez-vous correctement rempli le réservoir (voir paragraphe remplissage du réservoir page 5) ?
Si le niveau est inférieur au mini, remplir le réservoir et fermer les pinces environ 1 minute 30 jusqu'à ce que la vapeur sorte.
 - Avez-vous positionné correctement le réservoir (voir paragraphe démontage et mise en place du réservoir page 5) ?
 - L'appareil est-il prêt en température ? Attendre que le chiffre de température sélectionnée ne clignote plus.
 - Vérifiez que le cordon vapeur n'est pas accidentellement coincé.

VAPEUR NON VISIBLE :

- Dans un environnement très humide, il se peut que la vapeur ne se voie pas mais reste efficace.

L'APPAREIL NE CHAUFFE PAS :

- Avez-vous vérifié que l'appareil n'est pas en mode économie d'énergie ? (voir paragraphe mode économie d'énergie page 7).
- Avez-vous branché l'appareil et appuyé longuement sur le bouton ON/OFF pour le mettre en route ?

SI VOUS NE PARVEZ PAS À CHANGER LA TEMPÉRATURE DE L'APPAREIL :

- Vous êtes probablement en mode verrouillage (cadenas apparu sur l'écran).
Pour déverrouiller l'appareil, appuyez longuement sur le bouton + ou le bouton -.

LA PLAQUE SUPÉRIEURE N'EST PAS FIXE :

- C'est normal, l'appareil est équipé d'une plaque mobile pour une meilleure efficacité de lissage.

VOTRE APPAREIL ÉMET DE L'EAU PAR LES SORTIES DE VAPEUR :

- Ramener votre appareil dans un centre service agréé.

VOTRE APPAREIL FUIT :

- Débranchez-le immédiatement et ramenez votre appareil dans un centre service agréé.

VOTRE APPAREIL S'ETEINT TOUT SEUL :

- C'est normal, il est muni d'une mise en veille automatique au bout d'1 heure d'inactivité.

L'EAU FUIT PAR LE COUVERCLE :

- Positionner votre réservoir bien à plat.

9. PARTICIPONS A LA PROTECTION DE L'ENVIRONNEMENT!

- Votre appareil contient de nombreux matériaux valorisables ou recyclables.
- Confiez celui-ci dans un point de collecte ou à défaut dans un centre service agréé pour que son traitement soit effectué.

 : www.rowenta.com

Ce produit est réparable par ROWENTA, pendant et après la période de garantie.

La Garantie

Ce produit est garanti par ROWENTA contre tout défaut de fabrication ou de matière, pendant la période de garantie à partir de la date d'achat et dans les pays précisés, tel que définis dans la liste en dernière page du mode d'emploi.

Cette Garantie Internationale du fabricant ROWENTA vient en complément des droits des consommateurs.

La Garantie Internationale du fabricant couvre tous les coûts de remise en état d'un produit reconnu défectueux pour redevenir conforme à ses spécifications d'origine, par la réparation, la main d'œuvre, et le remplacement éventuel de pièces défectueuses. Au choix de ROWENTA, un produit de remplacement peut être proposé à la place de la réparation du produit défectueux. Les obligations de ROWENTA dans le cadre de cette garantie se limitent exclusivement à cette réparation ou ce remplacement.

Conditions & Exclusions

La Garantie Internationale de ROWENTA ne s'applique que pendant la période définie pour les pays cités dans la Liste des Pays jointe, et n'est valable que sur présentation d'un justificatif d'achat. Le produit peut être déposé directement chez un réparateur agréé, ou peut y être envoyé en recommandé après avoir été emballé de manière adéquate. La liste complète des réparateurs agréés dans chaque pays, avec leurs coordonnées complètes, est disponible sur le site de ROWENTA (www.rowenta.com), ou en appelant le numéro du Service Consommateur précisé dans la Liste des Pays.

ROWENTA n'a aucune obligation de réparer ou d'échanger un produit qui ne serait pas accompagné d'un justificatif d'achat. Cette garantie ne couvre pas les dommages qui seraient le résultat d'une mauvaise utilisation, d'une négligence, du non respect des instructions d'utilisation et de maintenance, de l'utilisation avec une alimentation électrique non conforme à celle spécifiée sur la plaque signalétique, ou d'une modification ou d'une réparation non autorisée du produit.

Elle n'inclut également pas l'usure normale du produit, ni la maintenance ou le remplacement de pièces consommables, ni les cas suivant :

- utilisation d'une eau ou d'un consommable non adapté
- entartrage (tout détartrage doit être réalisé conformément aux instructions dans le mode d'emploi)
- entrée d'eau, de poussière, d'insectes ... dans le produit
- dommages dus à un choc, ou une surcharge
- tous accidents liés à un feu, une inondation, la foudre ...
- usage professionnel ou sur un lieu de travail
- verre ou céramique endommagé

Cette garantie ne s'applique pas aux produits choqués, ou aux dommages résultant d'une utilisation impropre ou sans entretien, aux problèmes d'emballage ou de transport pendant l'expédition du produit par son propriétaire.

La Garantie Internationale de ROWENTA couvre exclusivement les produits achetés et utilisés dans un des pays listés.

Droits des Consommateurs

Cette Garantie Internationale de ROWENTA n'affecte ni les droits légaux dont bénéficie tout consommateur localement, qui ne sauraient être exclus ou limités, ni les droits légaux envers un distributeur auprès de qui aurait été acheté un produit. Cette Garantie donne au consommateur des droits spécifiques, et le consommateur peut par ailleurs bénéficier des droits particuliers en fonction du Pays, de l'Etat ou de la Province. Le consommateur peut faire usage de ces droits de son seul fait.

Informations complémentaires

Les accessoires, consommables, et autres pièces remplaçables directement par l'utilisateur, peuvent être achetées, si elles sont disponibles localement, tel que décrit sur le site internet www.rowenta.com.

For the 1st time ever, 2 world class brands have combined their expertise to develop a high tech steam straightening iron: **The Steampod**. This professional very high continuous steam flow straightener, allows you to straighten your hair more quickly for a result that lasts longer. For perfectly straight and shiny hair, which looks its very best. Designed to be used with Steampod products.

Protected by 8 patents and the result of 5 years of research, this straightener combines ultra-performance plates with a very high regular and continuous steam flow for a result which is in a class of its own.

1. SAFETY ADVICE

- For your safety, this straightener complies with standards and applicable regulations (Low Voltage Directives, Electro-magnetic compatibility, Environment,...).
- The straightener's accessories become very hot during use.
Avoid any contact with your skin. Make sure that the power cord is never in contact with the hot parts of the straightener.
- Please check that the voltage of your mains installation corresponds to that of your straightener. Incorrect use of the straightener in respect of the mains installation may cause irreversible damage to your straightener which will not be covered by the guarantee.
- To ensure extra protection, we advise you to install, in the electric circuit which serves the bathroom, a residual current circuit breaker (DDR) with a rated operation not exceeding 30 mA. Ask your installer for advice.
- The mains installation for the straightener and its use must nevertheless comply with the standards in force in your country.
- **WARNING:** Do not use this straightener close to baths, showers, washbasins or other recipients containing water.
- When the appliance is to be used in a bathroom, unplug it after use because the proximity of any water may present a danger even when the straightener is switched off.
- This straightener is not intended to be used by persons (including children) with reduced physical, sensory or mental capacities or lack of experience and knowledge, unless they are supervised or have been given instructions beforehand concerning the use of the appliance by a person responsible for their safety. Children should be supervised to ensure that they do not play with the straightener.
- If the power cable is damaged, it must be replaced by the manufacturer, its after sales department or by similarly qualified persons so as to avoid any danger.
- Do not use your appliance and make sure you contact an Approved Service Centre if: your appliance has fallen or if it is not working normally.
- The appliance must be unplugged: before cleaning and servicing, in the case of any malfunction, and as soon as you have finished using it.
- Do not use if the cord is damaged.
- Do not immerse or place under water, even for cleaning.
- Do not hold it with wet hands.
- Do not hold by its casing which may be hot. Use the handle.
- Do not unplug by pulling on the cord, but instead by pulling on the plug.
- Do not use an electric extension lead.
- Do not clean with abrasive or corrosive products.
- Do not use at a temperature less than 0 °C and greater than 35 °C.
- Do not walk on the steam cord.
- Do not make into a knot or attach the steam cord during use.



2. GENERAL DESCRIPTION

- A. On/off button
- B. +/- buttons for reducing / increasing the temperature
- C. Digital screen
- D. Straightening plates
- E. Mobile plate
- F. Detachable comb
- G. Steam outlet
- H. Steam cord
- I. Base
- J. Detachable water reservoir
- K. Filling cap
- L. Maximum filling level
- M. Power cord

3. BEFORE STARTING TO USE YOUR STRAIGHTENER

OPERATION

1) reservoir :

Removing and filling the reservoir : Do not pour water directly into the reservoir when it is fitted to its base.

Whenever you need to fill the reservoir you must first ensure that the cartridge is correctly in place in the reservoir, disconnect the reservoir from the base (moving it horizontally), lift the filling cap and fill the reservoir up to its maximum level.

Reposition the reservoir on its base (moving it horizontally) **until you hear the click sound.**

IMPORTANT: Do not use any additives in the reservoir

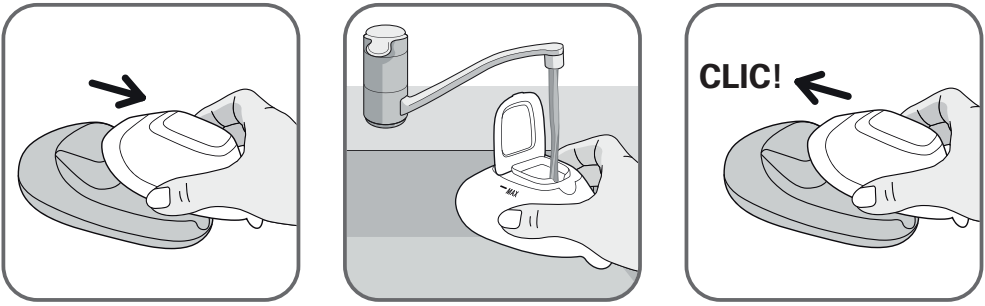

What water should I use?

Your straightener has been designed to function using tap water. Test your water with the hardness paper supplied with your appliance**. If the hardness exceeds 9°F, use demineralised water that you can get from the shops.

Never use water which contains additives (starch, perfume, aromatic substances, softeners, etc.), nor water from batteries or condensation (for example water from clothes dryers, water from refrigerators, from air conditioning units or rain water).

This is because they contain organic waste or mineral elements which become concentrated under the effect of heat and cause cracklings, brown colours or the premature ageing of your straightener.

If your water is very hard, we recommend you use a mixture 50 % tap water and 50 % demineralised water which you can get from the shops.

If the water runs out:

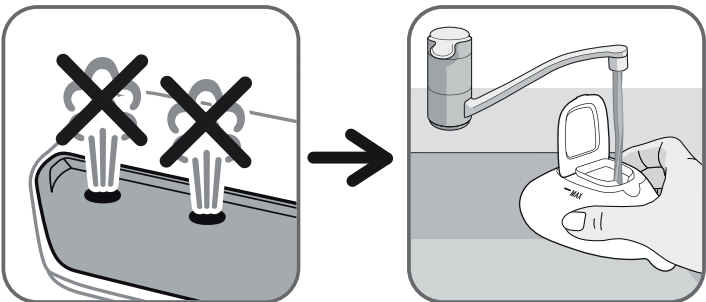

When using the straightener, you must be able to see steam coming out and hear the noise of the steam.

If you can't see any steam anymore and you can't hear the noise of the steam any longer either, this means that the reservoir needs to be filled up.

In this case, once you have filled the reservoir, you will need to wait for about 90 seconds before the steam starts coming out of the straightener again.

WARNING: Using the reservoir on a flat position. Your tool has feet underneath the reservoir to keep it flat during use. Place the reservoir on a flat, stable surface. Do not hang your straightener by its steam cord.

4. SWITCHING ON YOUR STRAIGHTENER

USING IT FOR THE 1st TIME

1) Plug in the straightener.

To switch your straightener on: press continuously on the **on/off** button
The LCD screen will then come on automatically.

2) Select the ideal temperature for the type of hair you want to straighten using the + and - buttons:

Press the - button to reduce the temperature or the + button to increase it.

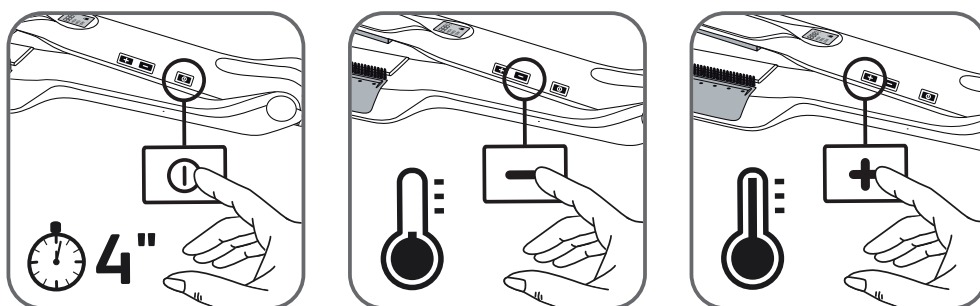

- It takes 90 seconds for the straightener to heat up.

Whilst it is heating up the temperature indicator of the straightener will flash.

- There are 5 temperature settings for you to choose from: 170-180-190-200-210°C (330-350-370-390-410° F).

- We advise you to observe the following recommendations:

Type of hair	Normal	Fragile	Very fragile
Fine hair	200°C – 390°F / 1 to 2 runs	190°C – 370°F / 1 to 2 runs	180°C – 350°F / 1 to 2 runs
Normal hair	210°C - 410°F / 1 to 2 runs	200°C – 390°F / 1 to 2 runs	190°C – 370°F / 1 to 2 runs
Thick hair	210°C - 410°F / 1 to 2 runs	200°C – 390°F / 2 runs	200°C – 390°F / 2 runs

- When the temperature shown on the indicator stabilises and remains constant, this means that the temperature that you have chosen has been reached.

- After 5 seconds, the straightener will go into **LOCK AUTO** mode (a padlock symbol appears on the dial). This mode stops any ill effects occurring if you inadvertently press on a button you shouldn't have during use (for example pushing by mistake on the + /- buttons during use).

- If you wish to change the temperature of your straightener, you will have to unlock it:

To do this, press again for a few seconds on either the + button or the -.button. The control is now unlocked and the padlock sign will disappear from the screen.



At any time you can exit the control by pressing continuously on the - or + buttons.

When you use your straightener for the very first time, keep the tong closed in your hand until the steam appears (it will take around 90 seconds for you to obtain steam the first time you use your straightener).

3) Start the straightening by running the straightener once or twice along the hair section, depending on the type of hair (cf table below).

You must move the straightener slowly so that the steam can be spread correctly at the heart of the hair section.

5. HOW TO PROCEDE

The straightener has a mobile plate to make the straightening action more effective.

1) Direction of use.

• The straightener must be used in the direction indicated by the arrows (**comb always located at the bottom**) so that the hair section is exposed to the steam **before** being straightened between the plates.

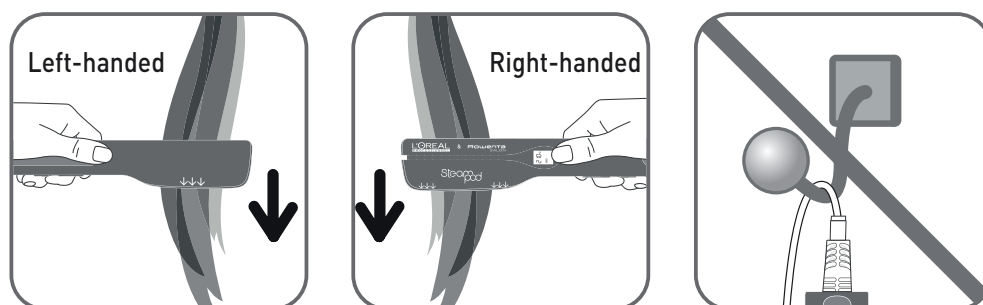

• Clasp the hair firmly between the plates; The steam starts spreading automatically as soon as the tongs are closed. Run your straightener **slowly**, from the root to the end of the hair so that the steam can spread to the heart of the hair section.

• **Do not hang your straightener by its steam cord.**

• Every time you use the Steampod we strongly recommend you take the utmost care in order to achieve the best result.

2) Using your straightener with a hair care.

• **Step by step instructions on use:**

- 1 Shampoo
- 2 Apply a suitable rinsing product
- 3 Rinse and Comb out
- 4 Wring your hair
- 5 Apply and mix in a suitable Steampod care to the lengths and ends of your hair
- 6 Comb out
- 7 Dry
- 8 Using a comb choose a fine section of hair (veil) which is a few centimetres wide, Comb it then place it between the plates.

6. ENERGY ECONOMY MODE

The straightener will go into standby mode if it hasn't been used for 1 hour. To reset it, press continuously on the **on/off** button.

7. LOOKING AFTER YOUR STRAIGHTENER

Important: always unplug your straightener and allow it to cool down before cleaning it.

To clean your straightener: run a damp rag over it and dry it off with a dry rag.

You may only clean the plates using a rag soaked in alcohol based household cleaner.

Do not use scouring pads.

WARNING: For hygiene purposes and to avoid the risk of water leaking during storage, please assure you empty the reservoir after use.

EN

Attaching / Removing / cleaning the comb.

If you want to clean the comb, you can remove it by following the diagram beneath.

Important, you must remove the comb when it's cold in order to avoid getting burnt.

The comb can be cleaned in soapy water. Check that the comb is dry before fitting it back on the straightener.

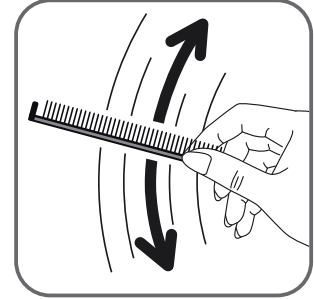
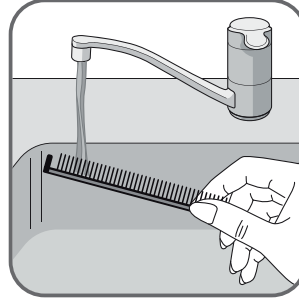
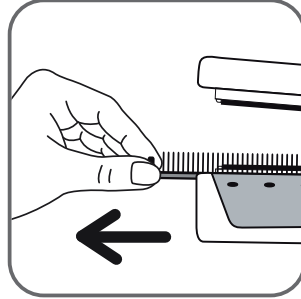
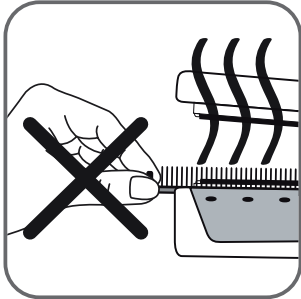

8. IF THERE'S A PROBLEM

MY HAIR IS NOT STRAIGHTENED CORRECTLY:

- Have you been using your straightener in the right direction?
(see paragraph 5. **HOW TO START USING YOUR STRAIGHTENER, 1- direction of use**).
- Did you choose the right temperature?
(take a look at the table showing the temperature settings)
- Is the straightener producing any steam? NO
 - Did you fill the reservoir correctly (see paragraph on filling the reservoir page 12) ?
If the level is lower than the minimum level, fill the reservoir and close the tongs for around 90 seconds until the steam comes out.
 - Have you positioned the reservoir correctly (see paragraph on removing and fitting the reservoir page 12) ?
 - Is the straightener at the right temperature? Wait until the figure representing the temperature you have chosen has stopped flashing.
 - Check that the steam cord hasn't accidentally become stuck.

THE STEAM CAN'T BE SEEN:

- In a very moist environment, it's possible that although you can't see the steam it is still producing the required effect.

THE STRAIGHTENER WON'T HEAT UP:

- Have you checked that the straightener is not in economy energy mode? (see paragraph on economy energy mode page 14).
- Have you plugged in your straightener and pressed continuously on the ON/OFF button to switch it on?

YOU'RE NOT ABLE TO CHANGE THE TEMPERATURE OF YOUR STRAIGHTENER:

- You're probably in locked mode (a padlock will be showing on the screen).
To unlock the straightener, press continuously on the + button or the - button.

THE TOP PLATE IS NOT STATIC:

- This is quite normal, the straightener is fitted with a mobile plate so ensure more efficient straightening.

YOUR STRAIGHTNER IS RELEASING WATER THROUGH THE STEAM OUTLETS:

- Bring your straightener to an approved service centre.

YOUR STRAIGHTENER IS LEAKING:

- Unplug it immediately and take it to an approved service centre.

YOUR DEVICE AUTO SHUTS OFF:

- This is quite normal, as the unit will automatically go into SLEEP mode if not used after 1 hour.

THE WATER IS LEAKING THROUGH THE LID:

- position the reservoir on a flat and stable surface.

9. HELP US CARE FOR THE ENVIRONMENT!



Your straightener contains many materials which can be recovered or recycled.
Leave it at a waste collection point or failing that at an approved service centre so that it can be processed.

 : www.rowenta.com

This product is repairable by ROWENTA during and after the guarantee period.

The Guarantee

This product is guaranteed by ROWENTA against any manufacturing defect in materials or workmanship during the guarantee period within those countries as stated in the country list on the last page of the user manual, starting from the initial date of purchase.

The international manufacturer's guarantee by ROWENTA is an extra benefit which does not affect consumer's Statutory Rights.

The international manufacturer's guarantee covers all costs related to restoring the proven defective product so that it conforms to its original specifications, through the repair or replacement of any defective part and the necessary labour. At ROWENTA's choice, a replacement product may be provided instead of repairing a defective product. ROWENTA's sole obligation and your exclusive resolution under this guarantee are limited to such repair or replacement.

Conditions & Exclusions

The international ROWENTA guarantee only applies within the guarantee period and for those countries listed in the Country List attached and is valid only on presentation of a proof of purchase. The product can be taken directly in person to an authorised service centre or must be adequately packaged and returned, by recorded delivery (or equivalent method of postage), to a ROWENTA authorised service centre. Full address details for each country's authorised service centres are listed on ROWENTA website (www.rowenta.com) or by calling the appropriate telephone number as set out in the Country List to request the appropriate postal address.

ROWENTA shall not be obliged to repair or replace any product which is not accompanied by a valid proof of purchase. This guarantee will not cover any damage which could occur as a result of misuse, negligence, failure to follow ROWENTA instructions, use on current or voltage other than as stamped on the product, or a modification or unauthorised repair of the product. It also does not cover normal wear and tear, maintenance or replacement of consumable parts, or the following:

- using the wrong type of water or consumable;
- scaling (any de-scaling must be carried out according to the instructions for use);
- ingress of water, dust or insects into the product;
- mechanical damages, overloading
- damages or bad results due to wrong voltage or frequency
- accidents including fire, flood, thunderbolt etc
- professional or commercial use
- damage to any glass or porcelain ware in the product
- replacement of consumables

This guarantee does not apply to any product that has been tampered with, or to damages incurred through improper use and care, faulty packaging by the owner or mishandling by any carrier.

The international ROWENTA guarantee applies only for products used in any of the listed countries where the specific product is sold.

Consumer Statutory Rights

This international ROWENTA guarantee does not affect the statutory rights a consumer may have or those rights that cannot be excluded or limited, nor rights against the retailer from which the consumer purchased the product. This guarantee gives a consumer specific legal rights, and the consumer may also have other legal rights which vary from State to State or Country to Country. The consumer may assert any such rights at his sole discretion.

Additional information

Accessories, Consumables and end-user replaceable parts can be purchased, if locally available, as described on the ROWENTA internet site.